

## Behnke Sprechstellen Serien 20, 30, 50

### Serie 20 / 30

Größe 1

Front-Stärke: 4 mm

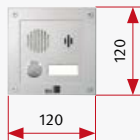

### Serie 50

Größe 1

Front-Stärke: 6 mm

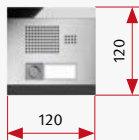

## Hinweise

### Betrifft Serie 50:

Bitte zunächst die beiden mit Industrie-Klettband befestigten glänzenden Zierstreifen abziehen.

Telecom Behnke GmbH  
 Gewerbehof „An der Autobahn“  
 Robert-Jungk-Straße 3  
 66459 Kirkel  
 Deutschland / Germany

Tel.: +49 (0) 68 41 / 81 77-700  
 Fax.: +49 (0) 68 41 / 81 77-750

## Frontalansicht

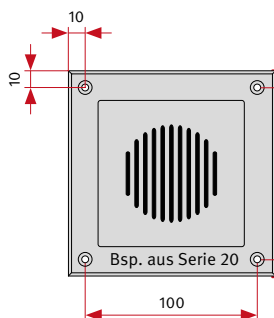

Die frontalen Lochabstände sind bei allen Modellen der Größe 1 gleich.

## Elektronikgehäuse

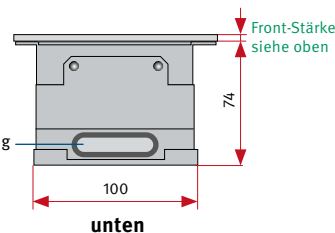
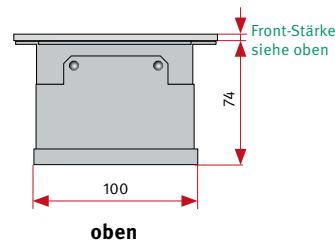
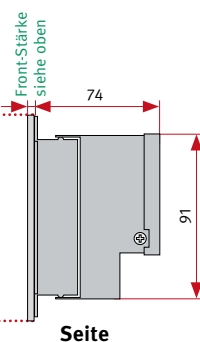

## Unterputz-Gehäuse Größe 1

20-5204 Stahlblech verzinkt

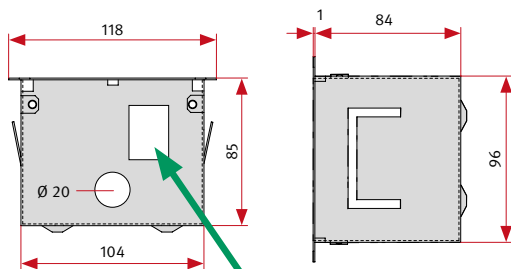

Ausschnitt für Hohlwandmontageset (Behnke 20-5216) z. B. zum Einbau in Gipskartonplatten.

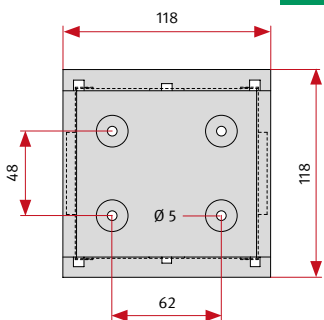

## Bitte beachten

Bei Einbau eines Unterputz-Gehäuses bitte folgende Abmessungen für den Wandausschnitt vorsehen:  
**Breite = 120 mm**  
**Höhe = 120 mm**  
**Tiefe = 90 mm**

Das Unterputzgehäuse soll aus Dichtigkeitsgründen mit dem Edelputz bzw. dem fertigen Wandaufbau flächenbündig eingeputz werden.



## Wandeinbau ohne Unterputz-Gehäuse

### Sprechstelle (mit Elektronik)

► Wir empfehlen eine Hohlraumtiefe von 75-85 mm, um genügend Platz für Verkabelung u. Ä. zu haben.

### Bei Einsatz als Bedieneinheit im Frontrahmen mit räumlich abgesetzt montierter Elektronik

► Tiefe ohne Elektronik ca. 30 mm, wir empfehlen eine Hohlraumtiefe von 35-40 mm.  
 ► Bohrungen mit Gewinde M4 =

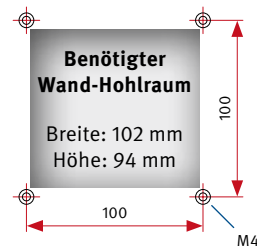

# DIMENSIONING & INSTALLATION SKETCH



## Behnke Intercoms Series 20, 30, 50

### Series 20/30

Size 1

front cover thickness 4 mm

### Series 50

Size 1

front cover thickness 6 mm

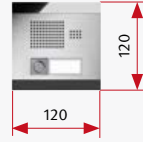
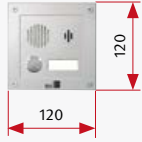

## Advice

### Concerning Series 50

Please first remove the two small ornamental strips fixed with industrial velcro tape.

Telecom Behnke GmbH  
 Gewerbepark „An der Autobahn“  
 Robert-Jungk-Straße 3  
 66459 Kirkel  
 Deutschland / Germany

Tel.: +49 (0) 68 41 / 81 77-700  
 Fax.: +49 (0) 68 41 / 81 77-750

## Front view

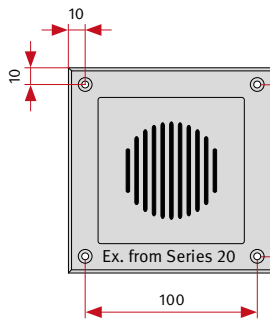

The hole distances in the front cover are identical for all models with size 1.

## Electronic system casing

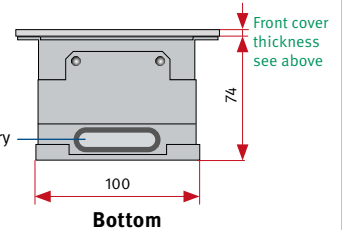
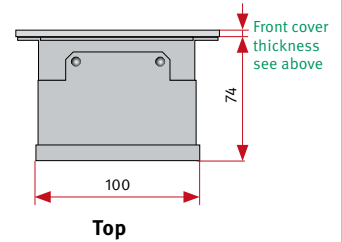
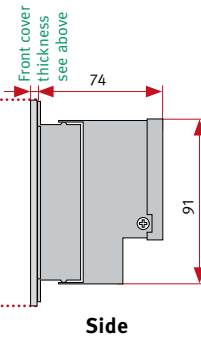

## In-wall housing size 1

20-5204 galvanised steel sheet

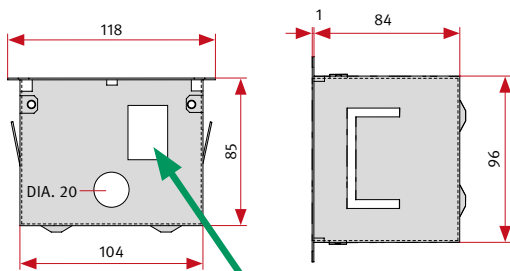

Cutout for cavity wall mounting set (Behnke 20-5216), e.g. for installation in sheetrock walls

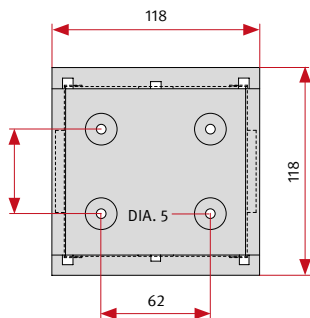

## Please note

When installing an in-wall housing, please observe the following dimensions for the wall cavity:  
**width = 120 mm**  
**height = 120 mm**  
**depth = 90 mm**

To provide a proper sealing, the in-wall housing should be flush with the outside plaster or the final wall installation.

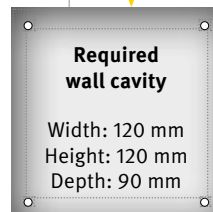

## Wall mounting without in-wall housing

### Intercom (with electronics)

► We recommend a cavity depth of 75-85 mm, for you to have sufficient room available for cabling and such.

### When used as an operating unit inside the front frame with remotely installed electronics

► Depth without electronics approx. 30 mm, we recommend a cavity depth of 35-40 mm.  
 ► Drilling with M4 screw thread = ⌀

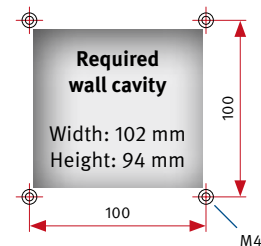

# DIMENSIONS & MONTAGES



## Téléphone Behnke série 20, 30, 50

### Série 20 / 30

T1

épaisseur du châssis: 4 mm

### Série 20 / 30

T1

épaisseur du châssis: 6 mm

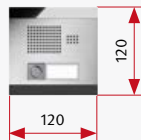
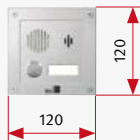

## Indications :

### Concernant la série 50 :

veuillez détacher les 2 fixations velcro des caches de finition brillants.

Télécom Behnke S. A. R. L.

1, Avenue Saint Rémy

57600 FORBACH

FRANCE

Infoligne : 03 87 84 99 50

Hotline SAV : 03 87 84 99 55

Télécopie : 03 87 84 99 59

## Vue frontale

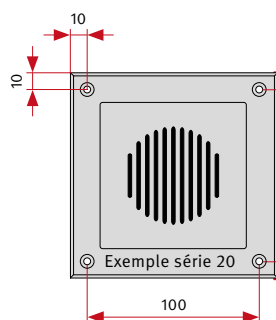

L'espace des trous frontaux est identique sur tous les modèles de taille 1.

## Boîtier de l'électronique

épaisseur du châssis: voir ci-dessus

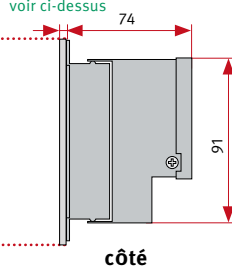

côté

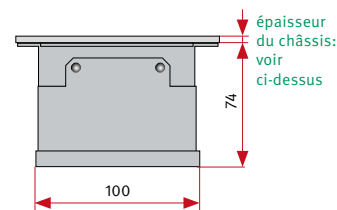

dessus

épaisseur du châssis: voir ci-dessus

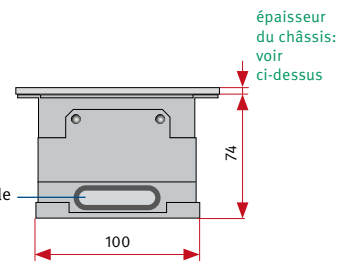

dessous

épaisseur du châssis: voir ci-dessus

Entrée de câble

## Montage encastré T1

20-5204 tôle d'acier galvanisée

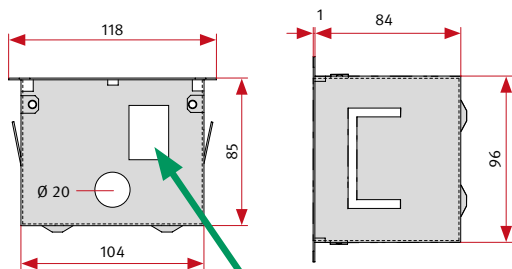

Découpe pour le patron de montage cloison creuse (Behnke 20-5216) par exemple fixation dans un mur de placoplâtre.

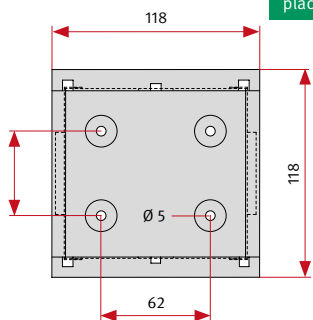

## Attention

Si le boîtier encastrable est encastré dans un mur, veuillez respecter les dimensions suivantes pour la découpe du mur :  
**Largeur = 120 mm**  
**Hauteur = 120 mm**  
**Profondeur = 90 mm**

A cause de l'étanchéité le boîtier encastrable doit être affleurant au crépissage.



## Montage sans boîtier encastrable

Montage encastré identique pour tous les ex. ci-dessus

### Téléphones (avec électronique)

► Nous conseillons une profondeur de 75 à 85 mm, pour avoir assez de place pour les câbles.

### Intégration d'un châssis avec électronique délocalisée.

► Profondeur sans électronique env. 30 mm, nous conseillons 35 à 40 mm.  
 ► perçage avec filetage M4 =

